

Dunstabzugshaube Ghost 120 Aufliegend I Flächenbündig



Dunstabzugshauben

Code: 2451 120



EINZELHEITEN

Farbgebung	Schwarz
Textur	Bürstung in Linie
Material	Edelstahl + Glas
Höhe über der Platte	300 mm
Energieklasse	A
Angaben zum Produkttyp	Flächenbündiger Einbau
Abmessungen auf der Platte	1175x120mm
Fettfilter	2 Fettfilter aus eloxiertem Aluminium
Betrieb	Absaugung (Filtermodus mit optionalen Filtern)

Ausschneiden 1142x100 mm

Entlüftungsöffnung ø 120/150 mm

Beleuchtung LED-Lichtstreifen (9 W - 4.200 Kelvin)

Anmerkungen: Der Motor kann frontal, an der Rückseite der Haube und mit dem optionalen Motor-Kit ferngesteuert positioniert werden.

Luftdurchsatz 800mc/h

Motorleistung 275W

Art der Abzugshaube Tischhaube

Art der Bedienelemente Touch Control

Sauggeschwindigkeit 4 Betriebsstufen

Anmerkungen: Die Dampfabzugskanäle müssen einen Innendurchmesser von mindestens 120 mm haben

MERKMALE

WARNHINWEIS FILTERREINIGUNG

Die Funktion überwacht die Betriebsstunden der Dunstabzugshaube und meldet die Notwendigkeit einer Filterreinigung, um die optimale Effizienz zu erhalten.

LED-BELEUCHTUNG

Besonderes Augenmerk wird auf die Energieeinsparung durch LED-Beleuchtungssysteme gelegt, die einen 10-mal geringeren Energieverbrauch und eine 10-mal längere Lebensdauer aufweisen, um einen angemessenen Komfort und Sicherheit im Kochbereich zu schaffen.

TECHNISCHE DATEN

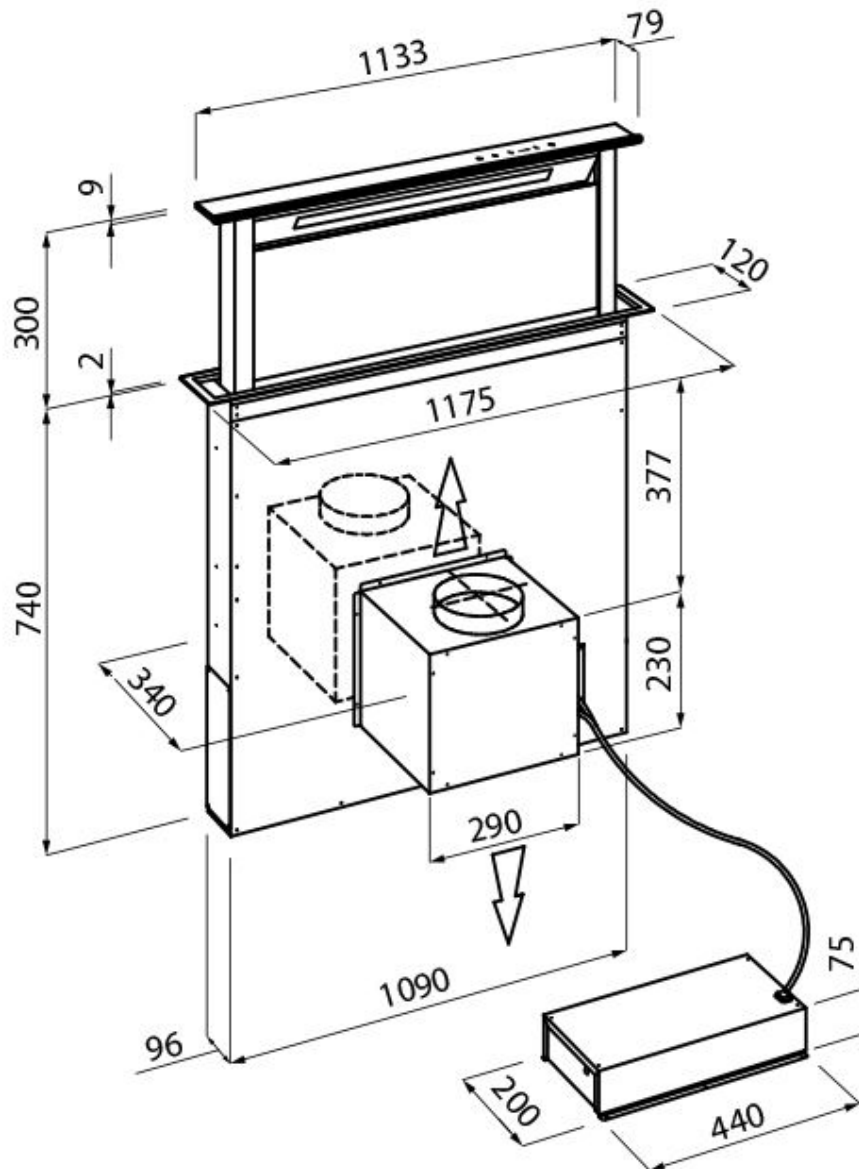

GALERIE

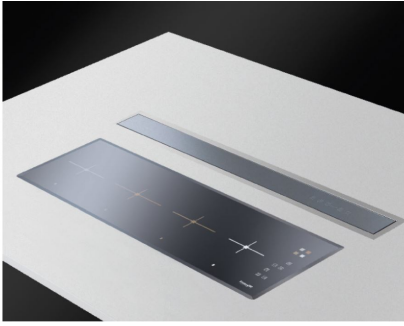

OPTIONALES ZUBEHÖR

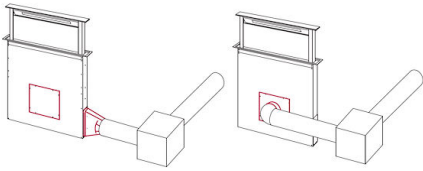

**Installationssatz für
ferngesteuerten Motor**
9700 459



**Kanalisation flex schalldämpfend
Ø 120**
9700 602



**Kanalisation flex schalldämpfend
Ø 150**
9700 603



Satz mit 2 Kohlefiltern
9700 460

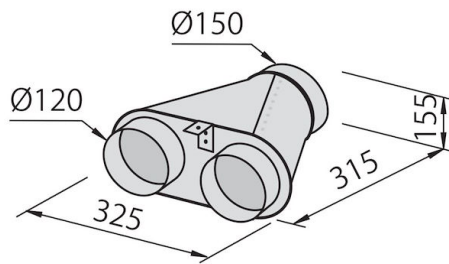

Verteiler für 2 Rohre
2523 000

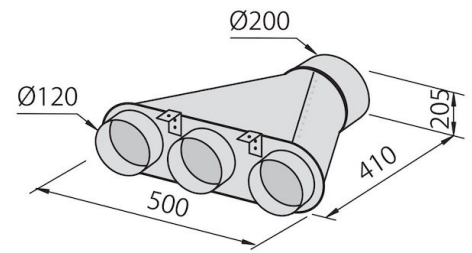

Verteiler für 3 Rohre
2524 000

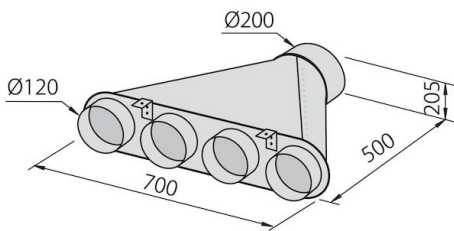

Verteiler für 4 Rohre
2525 000

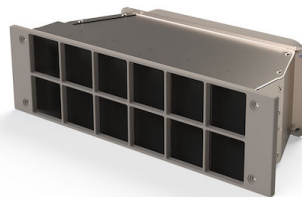

Kohlefilter
9700 574